



ENEM GLOBAL

2022
VİTRİFİYE



enemglobal.com



info@enemglobal.com



enemglobal



enemglobal



enemglobal

ENEM GLOBAL

“Dünyanın Ticareti”

VitrA

Özel İhtiyaçlar, Özel Çözümler



Özel ihtiyaç projelerinde uygulanan mimari çözümler farklı bir duyarlılık gerektiriyor. Malzeme seçiminden, doğru planlamaya ve mekanın doğru ürünlerle tasarlanmasına kadar her ayrıntı yaşamsal bir önem taşıyor. Yapılan basit bir hata bile, ciddi sorunlar doğurabiliyor. Bu kadar yoğun dikkat gerektiren projelerde, doğru kararlar vermenizi kolaylaştırmak amacıyla elinizdeki kataloğu hazırladık. Mimarlar, tasarımcılar ve işverenler için bir rehber niteliği taşıyan bu katalogta geniş ürün seçenekleri ve ayrıntılı açıklamalar bulacaksınız.

Seramik sağlık gereçleri üretimindeki 50 yılı aşkın Vitra deneyimi sayesinde biliyoruz ki özel ihtiyaçlar için tasarlanmış yapılar, farklı kullanıcı gruplarına hizmet ediyor. Konukları rahat ettirecek şekilde tasarlanan binanın, aynı zamanda çalışanları da mutlu etmesi gerekiyor. Ayrıca işletmeciler için binanın ekonomik olması, temizlik ve bakımın kolay yapılması, enerji tasarrufunun en yüksek düzeyde sağlanması gibi kriterler büyük önem taşıyor.

Her ayrıntısı titizlikle düşünülmüş, dayanıklılığı ve kalitesi sayesinde yıllara meydan okuyan, tasarım zekasıyla fark yaratarak öne çıkan, üstelik doğaya ve çevreye saygılı projelere imza atmak için ne çok zaman ve emek harcadığınızı biliyoruz. Size destek olmak ve işinizi kolaylaştırmak için sizi Vitra çözümleri ile tanışmaya davet ediyoruz.

İÇİNDEKİLER

Özel ihtiyaç projelerinizde nelere dikkat etmelisiniz? > 4

Özel ihtiyaç projeleri plan örnekleri > 5

Asma Klozetler

Conforma > 12

Rim-ex > 14

S20 > 16

S20 Uyumlu Klozet Kapakları > 17

Takım Klozetler

S20 > 19

S20 Uyumlu Klozet Kapakları > 19

S50 > 20

S50 Uyumlu Klozet Kapakları > 20

Lavabolar

S20 > 22

Yıkanma Alanları

Ocean > 24

Slim > 25

Optimum > 26

T Serisi > 27

V-Flow > 29

V-Flow Kapak Tasarımları > 31

Oturaklar > 32

Aksesuarlar > 33

Bataryalar > 35

Özel ihtiyaç ürünleri uyum tablosu > 37

İkon Rehberi > 38



ÖZEL İHTİYAÇ PROJELERİNİZDE NELERE DİKKAT ETMELİSİNİZ?

- Odalar planlanırken kullanıcı yatağı ve banyo kapısı arasındaki mesafe en aza indirilmeli. Odanın planı, kapı açılır açılmaz kullanıcının görünebileceği şekilde yapılmalı, oda girişine hemşire ve ziyaretçiler için lavabo konulmalı.
- Odalarda özel durumlar dışında küvet kullanılmamalı, eşik ve kot farkı olmamalı. Böylece tekerlekli sandalyeyle harekete olanak sağlanmalı.
- Banyo kapıları, kullanıcıların içeride düşme olasılığına karşı, dışarı doğru açılmalı. Menteşeli kapılar en az 90 derece açılabilir. Kapılarda net açıklık en az 110 cm tavsiye edilir.
- Odadaki tüm kaplama ve mobilyalar, toz tutmayan, az gözenekli, sert ve antibakteriyel malzemeden seçilmeli, kolay temizlenmeli.
- Bina genelindeki tüm diğer mekanlar da engelli hastalara göre planlanmalı. Yıkama alanı, hasta bakımının yardım etmesine olanak verecek şekilde planlanmalı.
- Tesisat gürültüsüne karşı yalıtım yapılmalı.
- Genel mekanlarda, derzlerin sorun yaratmadığı her alanda, hijyen ve kaymazlık avantajı nedeniyle seramik ya da porselen karo kullanılmalı.
- Hijyene en çok önem verilmesi gereken mekanlar olan banyo ve tuvaletlerde seramik ya da porselen karo kullanılmalı.
- Yatak sayısı 1 - 40 olan servislerde en az bir adet bay bir adet bayan; ve polikliniklerde her 100 hasta için en az bir adet bedensel engellilere yönelik hasta banyosu bulunmalı.
- Kullanımı kolaylaştırmak için banyolarda bedensel engelli kullanımına uygun klozet ve lavabolar seçilmeli.
- Banyolarda ayaksız klozet kullanılmalı. Klozetlerin oturma yerinin yerden yüksekliği 43 cm ile 48 cm arasında olmalı. Oturma yüksekliğinin ayarlanabilmesi için klozetin adaptör takılabilir tipte olması tavsiye edilir.
- Klozet, tekerlekli sandalyeden klozete transfere olanak verecek biçimde yerleştirilmeli. Klozette sifon kollarının fotoselli olması tavsiye edilmekle birlikte el ile kumandalı veya otomatik de olabilir. Klozete transfer sağlanacak taraftaki tutunma çubuğu transfer olanağı sağlayacak şekilde hareketli olmalıdır.
- Ayaklı lavabolar kullanılmamalı, lavabo altına dolap yerleştirilmemeli. Lavaboların köşeli hatlara sahip olmaması, tekerlekli sandalye ile her yönden yaklaşımı sağlayacağı için yuvarlak kenarlı olması gerekli.
- Duş bölmesinin banyo dolaşım alanından kesintisiz bir yüzeyle ayrılması ve kaymaz (ıslak/kuru) bir kaplamaya sahip olması gerekli.
- Duş alanında bir oturma yeri (oturak) sağlanmalı. U ve L şeklinde tutunma barları duş alanına yerleştirilmeli.
- Armatürler kollu, itmeli tipte, fotoselli veya elektronik kontrol mekanizmalı olabilir. Armatürler ve diğer kontrol araçları tek elle ve kolayca kullanılabilir olmalı, armatürler seçilirken el yıkama sırasında el ile lavabo arasındaki mesafenin rahat kullanılabilir şekilde olmasına dikkat edilmeli.
- Aynaların alt kenarı döşeme üzerinden en fazla 90 cm üst kenarı en az 190 cm yükseklikte olmalı. Tekerlekli sandalye kullanan kişinin göz hizası yerden 110 cm-130 cm yüksekliktedir. Tekerlekli sandalye kullananlar ve kısa boylular için alçalıp yükselebilen ayarlı aynalar, aynanın sabit olması durumunda ise öne doğru 10°-15° eğim verilmiş aynalar tercih edilmeli.
- Tuvalet kağıtlığı ve sabunluk gibi aksesuarlar kolayca ulaşılabilir yükseklikte ve konumda olmalı.

ÖZEL İHTİYAÇ PROJELERİ PLAN ÖRNEKLERİ:

Kare

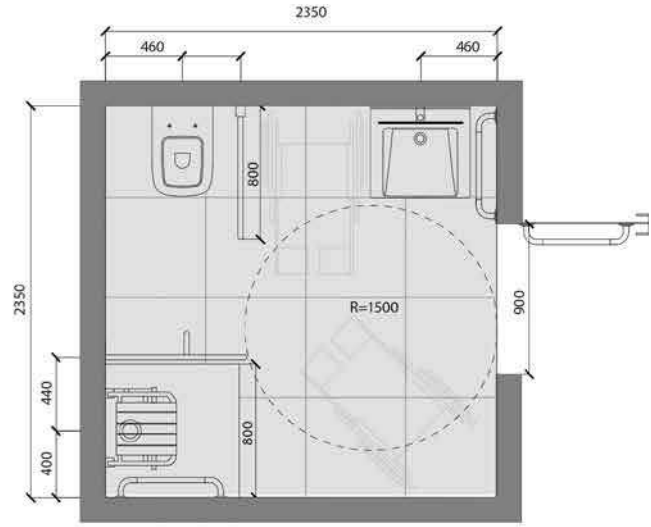

L şekil

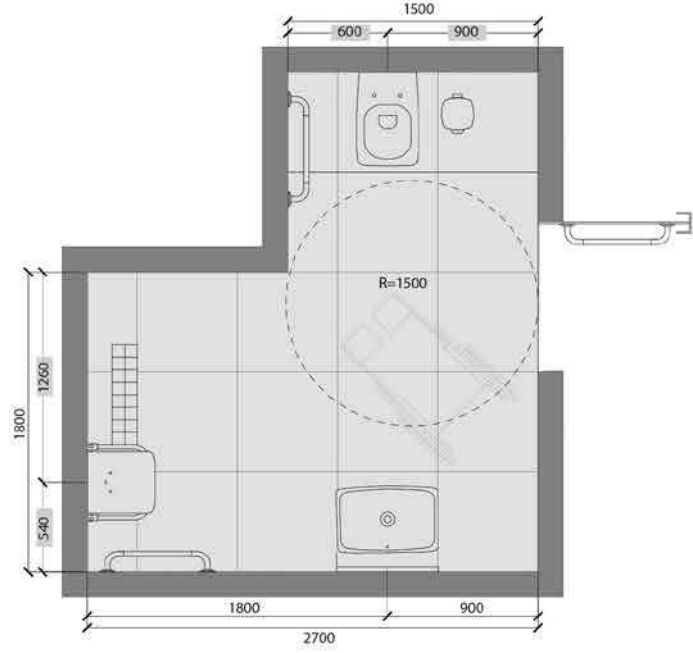



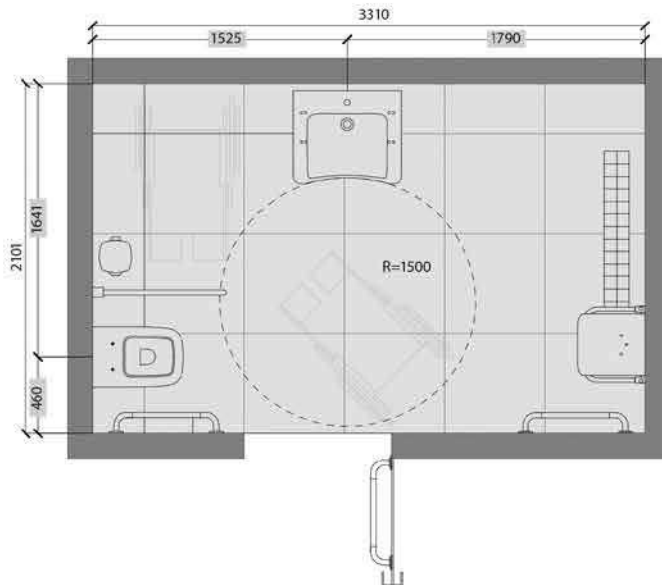



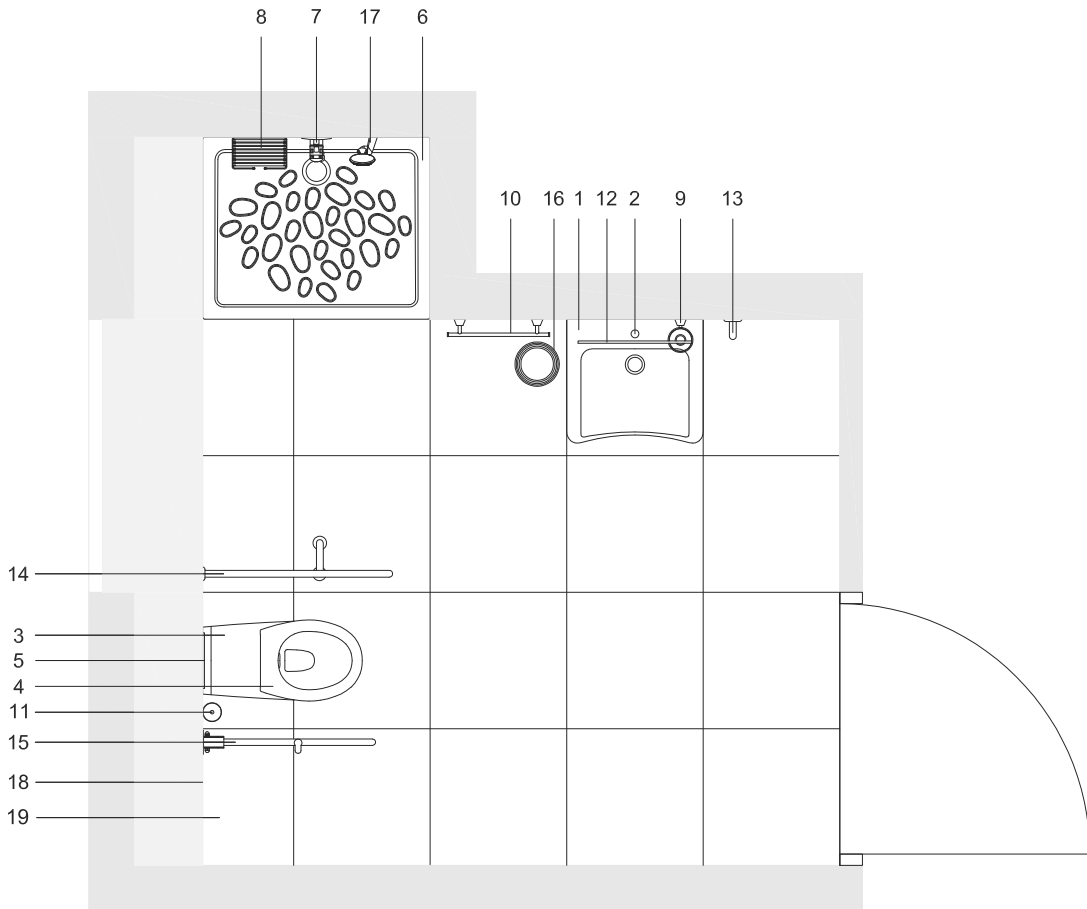











Dikdörtgen



CONFORMA İLE TASARLANMIŞ PLAN ÖRNEĞİ

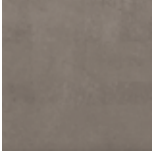

CONFORMA İLE TASARLANMIŞ PLAN ÖRNEĞİNDE YER ALAN ÜRÜNLER

<p>1</p>  <p>S20 Bedensel Engelli Lavabosu 60 cm 5289</p>	<p>2</p>  <p>Lavabo Bataryası Bedensel Engelli Kullanıma Uygun A47012</p>	<p>3</p>  <p>Conforma Bedensel Engelli Rim-ex Asma Klozeti 5810</p>	<p>4</p>  <p>SESYOK Kapak 84-003-009</p>	<p>5</p>  <p>Loop T Fotoselli Kumanda Paneli 740-0885</p>
<p>6</p>  <p>Ocean Duş Teknesi 100x80x4 cm 5732</p>	<p>7</p>  <p>Aquaheat Ankastr Termostatik Banyo Bataryası A41356</p>	<p>8</p>  <p>Juno made with Swarovski Elements Malzemelik A44248</p>	<p>9</p>  <p>Matrix Sabunluk A44576</p>	<p>10</p>  <p>Matrix Uzun Havluluk A44578</p>
<p>11</p>  <p>Arkitekta Tuvalet Fırçalığı (Yerden) A44294</p>	<p>12</p>  <p>Hareketli Ayna 320-1131</p>	<p>13</p>  <p>Tutunma Barı 320-3010</p>	<p>14</p>  <p>90° Açılı Duvar-Zemin Tutunma Barı 320-3013</p>	<p>15</p>  <p>Katlanabilir Tutunma Barı 320-3014</p>
<p>16</p>  <p>Arkitekta Çöp Kutusu (3 L) A44048</p>	<p>17</p>  <p>Ankastr El Duşu Çıkışı A45223</p>	<p>18</p>  <p>Piccadilly Duvar Karosu, Grej 60x60 cm K923021R</p>	<p>19</p>  <p>Piccadilly Yer Karosu, Dekor, Grej 30x60 cm K923220R</p>	

S20 İLE TASARLANMIŞ PLAN ÖRNEĞİ

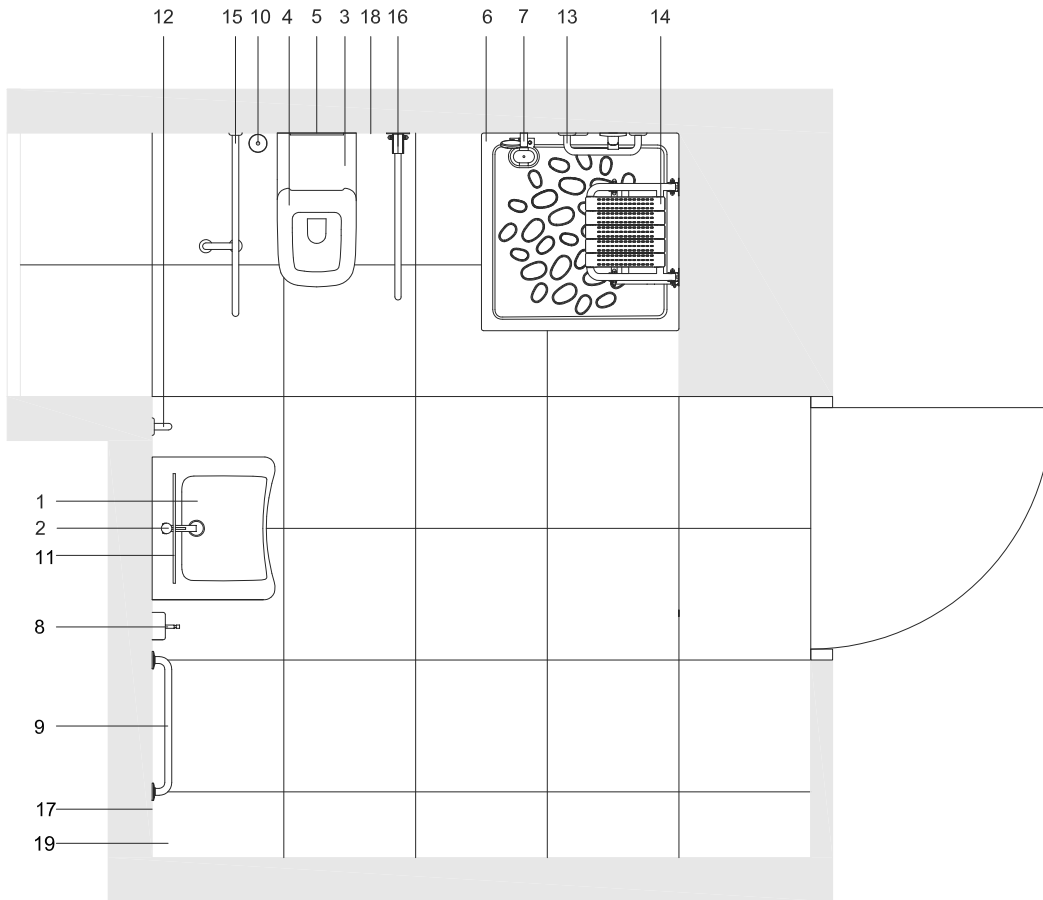

S20 İLE TASARLANMIŞ PLAN ÖRNEĞİNDE YER ALAN ÜRÜNLER

1



S20
Bedensel Engelli Lavabosu
65 cm
5291

Icons: Wheelchair, Plus, Snowflake, Water drop, Lightbulb, Home

2



Q- Line Ecosmart
Lavabo Bataryası
A40775ENR

Icons: Water drop, Home, Lightbulb, Snowflake, Home

3



S20
Bedensel Engelli Asma Klozeti
5298

Icons: Wheelchair, Plus, Snowflake, Water drop, Home

4



Özel İhtiyaç Klozet Kapağı
88-0XX-001

5



Sirius
Kumanda Paneli
740-0485

6



Ocean
Duş Teknesi
90x90 cm
5731

7



Q- Line Ecosmart
Ankastr Duş Bataryası
A42222ENR

Icons: Water drop, Home

8



Arkitekta
Sıvı Sabunluk
A44372

9



Arkitekta
Uzun Havluluk (475 mm)
A44277

10



Arkitekta
Tuvalet Fırçalığı (Yerden)
A44294

11



Hareketli Ayna
320-1131

Icon: Wheelchair

12



Tutunma Barı
60 cm
320-3010

Icon: Wheelchair

13



135° Açılı Tutunma Barı
320-3012

Icon: Wheelchair

14



Katlanabilir Duş Oturağı
(Destek Ayaklı)
320-3016

Icon: Wheelchair

15



90° Açılı Duvar-Zemin Tutunma Barı
320-3013

Icon: Wheelchair

16



Katlanabilir Tutunma Barı
320-3014

Icon: Wheelchair

17



Ultra
Duvar Karosu, Gümüş Gri
30x60 cm
K902004LPR

Icons: Hand, Wheelchair, Snowflake

18

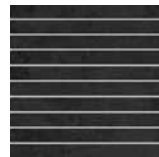

Ultra
Kesme Bordür, Antrasit
30x30 cm
K075211

Icons: Hand, Wheelchair, Snowflake

19



Ultra
Yer Karosu, Gümüş Gri
60x60 cm
K906604R

Icons: Hand, Wheelchair, Snowflake

ASMA KLOZETLER



conforma

Her ayrıntısı düşünölmüş, özel ihtiyaçlara cevap veren Conforma Asma Klozetler farklı ürün seçenekleri ile hem mekan çözümleri üretmeyi kolaylaştırıyor, hem de hijyen ve estetiđi birarada sunuyor.



conforma

Conforma Rim-ex Özel İhtiyaç Asma Klozeti, 70 cm

5810BX03-0850 - Universal Taharet Borulu

5810BX03-0075 - Taharet Borusuz

Uyumlu ürünler: 740-XXXX-02 İnce Gömme Rezervuar, 84 Kapak

107 kapak ile kullanılacaksa kapaksız ön yükseklik 425 mm olmalıdır.



Conforma Özel İhtiyaç Asma Klozeti, 70 cm

5813BX03-0850 - Universal Taharet Borulu

5813BX03-0075 - Taharet Borusuz

Uyumlu ürünler: 740-XXXX-02 İnce Gömme Rezervuar,

742-XXXX-02 Su Tasarruflu Standart Gömme Rezervuar, 84 Kapak

107 kapak ile kullanılacaksa kapaksız ön yükseklik 425 mm olmalıdır.



Conforma Özel İhtiyaç Asma Klozeti, 70 cm,

Dışkı numunesi almak için siğ haznelidir.

5811BX03-0850 - Universal Taharet Borulu

5811BX03-0075 - Taharet Borusuz

Uyumlu ürünler: 733-XXXX-01 Su Tasarruflu Standart Gömme

Rezervuar, 740-XXXX-02 İnce Gömme Rezervuar, 84 Kapak

107 kapak ile kullanılacaksa kapaksız ön yükseklik 425 mm olmalıdır.



Conforma Özel İhtiyaç Klozeti, 54 cm

5812BX03-0850 - Universal Taharet Borulu

5812BX03-0075 - Taharet Borusuz

Uyumlu ürünler: 733-XXXX Su Tasarruflu Standart Gömme Rezervuar,

740-XXXX-02 İnce Gömme Rezervuar, 84 Kapak

Montaj delikleri 5cm aşağıdadır.

107 kapak ile kullanılacaksa kapaksız ön yükseklik 425 mm olmalıdır.



Conforma Özel İhtiyaç Yerden Tek Klozeti, 52 cm, Ring Delikli

Arkadan Çıkışlı

5814BX03-0593 - Taharet Borusu Girişi Standart Uygulamalı

5814BX03-0087 - Taharet Borusuz

Uyumlu ürünler: 733-XXXX Su Tasarruflu Standart Gömme Rezervuar,

740-XXXX-02 İnce Gömme Rezervuar, 84 Kapak



RIM-EX
klozet

Böyle
yenilikler
VitrA'dan
gelir.

Kolay temizliğin formülü yok klozeti var!

Rim-ex, yenilikçi kanalsız iç hazne tasarımıyla kolay temizleniyor, çok daha az kir tutuyor ve maksimum hijyen sağlıyor. Bütünsel ve estetik görünüm sunan Rim-ex klozet, her banyoya uyum sağlayacak farklı tasarım seçeneklerine sahip.

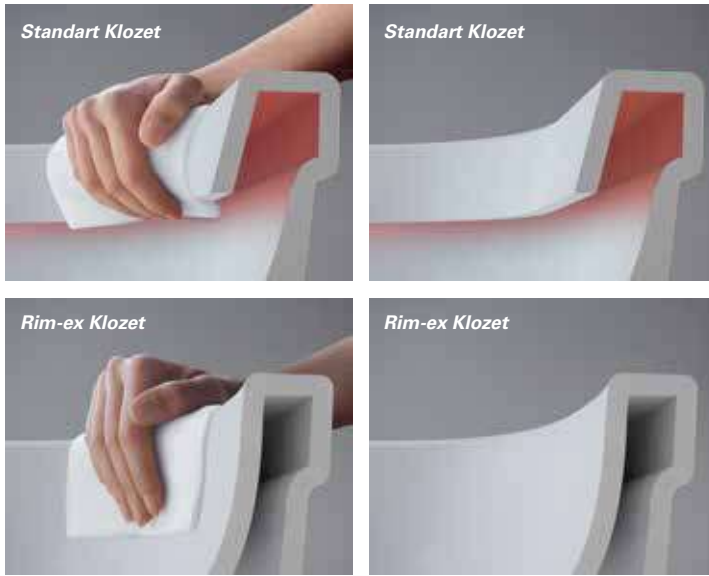

*Farkı çok net:

Akdeniz Üniversitesi tarafından yapılan testlere göre, Rim-ex standart klozetlere kıyasla daha kolay temizlik sağlar ve %95 oranında daha hijyeniktir.

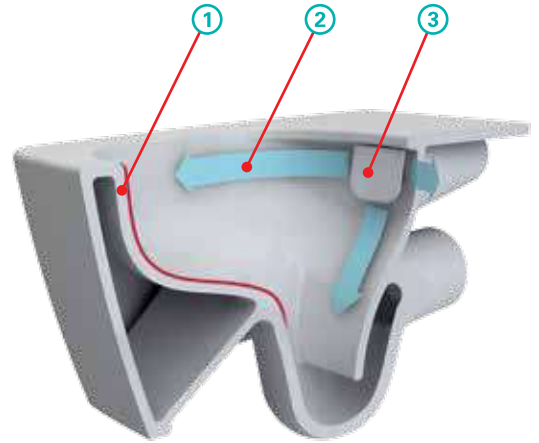

1. Kanalsız iç hazne

- Kanalsız olması sayesinde kolay temizlik imkanı sağlar.
- İçerisinde kir ve sağlığa zararlı organizmaların oluşmasına imkan veren kanal veya delik bulunmamaktadır.
- İç hazne yapısı sayesinde en uygun yıkamaya imkan verir.

2. Su çıkışı

- Delik olmaması sayesinde zararlı organizmaların üremesini engeller.

3. Seramik su dağıtıcısı

- Çıkabilir parça sayesinde kolay temizleme imkanı sunar.
- Tüm iç hazne yıkaması için hassas



- Tek harekette kolay temizlik
- %95 daha hijyenik.*
- İnovatif tasarım
- Farklı ürün seçenekleri

conforma

UYUMLU KLOZET KAPAKLARI

SESYOK Kapak

84-0XX-009

Duroplast, çıkabilir metal menteşeli, yavaş kapanır, üstten sıkmalı

Uyumlu ürünler: Conforma Klozetler



Sessiz ve Yavaş

Özel mekanizması sayesinde, kendiliğinden yavaşça kapanan SESYOK Kapak, hem sessiz hem de ellerini sıkıştırma riskine karşı çocuklar için güvenli.

Hijyenik ve Sağlıklı

SESYOK Kapak'ın özel hijyenik malzemesi sayesinde sağlık alanlarının banyolarında eskisinden daha kolay hijyen sağlanıyor. Klozet kapağını sık değiştirmeye de gerek kalmıyor.

Maksimum Uyumlu

SESYOK Kapak, hem Vitra hem de diğer markaların klozet modellerine uyumlu olarak tasarlanmıştır. SESYOK Kapak'ı klozetinize kolayca monte edebilirsiniz.

Özel İhtiyaç Klozet Kapağı

107-003-003

Duroplast, üstten sıkmalı, metal menteşeli

Uyumlu ürünler: 5810, 5811, 5812 ve 5813 Conforma Klozetler

Conforma klozetler ile kullanıldığında, asma klozetlerin kapaksız ön yüksekliği 425 mm olmalıdır.



Bedensel engellilerin ve yaşlıların zorlanmadan güvenle kullanması için tasarlanan Conforma, özel ihtiyaç klozet kapağı, özel metal menteşesi ve kaydırmaz alt destekleri ile uzun süre güvenli kullanım sağlıyor. Üst kapaktaki tutma yeri sayesinde kolay kapanıp açılabilir.

Özel konutlardan, hastane ve otel gibi toplu kullanım alanlarına her tip banyoda uyumlu ürünlerle birlikte kullanılabilir. Üstelik duroplast malzeme kullanımı ile hijyenik.

Bedensel engelli ve yaşlıların ergonomik kullanımı için kapak yüksekliği 55 mm olarak tasarlanmıştır.

5810, 5811, 5812 ve 5813 Conforma asma klozetler ile kullanıldığında, klozetlerin kapaksız ön yüksekliği 425 mm olmalıdır.

S20

S20 ürünleriyle hem tedavi hem de bakım süreçlerini kolaylaştırmak hem de kullanıcının yaşam kalitesini artırmak mümkün. Su tasarrufu sağlayan S20 klozetler, hijyenik özellikleri ve estetik değerleriyle tüm projelerde fark yaratıyor.



ASMA KLOZETLER :

S20

S20 bedensel engelli asma klozet, duvardan 70 cm genişliği ile, herkes için rahatlık anlamına geliyor. Üst kısmı olmayan klozet kapağı hızlı ve pratik kullanım sağlıyor.

S20 Özel İhtiyaç Asma Klozeti

5298BXXX-0868 - Universal Taharet Borulu
5298BXXX-0101 - Taharet Borusuz



S20 Özel İhtiyaç Asma Klozeti

Önü Oyuklu
5298BXXX-1443 - Universal Taharet Borulu
5298BXXX-1444 - Taharet Borusuz



S20

UYUMLU KLOZET KAPAKLARI

Klozet Kapağı

Duroplast

77-0XX-001 Metal menteşeli, üstten sıkmalı

77-0XX-009 Metal menteşeli, üstten sıkmalı, yavaş kapanır, kolay çıkabilir

Uyumlu ürünler: 5293, 5298



S20 Özel İhtiyaç Klozet Kapağı

79-003-003

Alt kapak, üstten sıkmalı, metal menteşeli

Uyumlu ürünler: Önü Oyuklu S20 Özel İhtiyaç Klozet



Özel İhtiyaç Klozet Kapağı

88-0XX-001

Uyumlu ürünler: 5293, 5298



TAKIM KLOZETLER



TAKIM KLOZETLER :

S20

S20 takım klozetler hijyenik özellikleri ve estetik değerleriyle kullanıcıların yaşam kalitesini artırıyor.

S20 Özel İhtiyaç Takım Klozeti

5293BXXX-0088 Universal çıkışlı
Taharet borusu girişi standart uygulamalı, yanlardan çift delikli

Rezervuar

5422BXXX-0107 Alttan girişli
5422BXXX-5712 Alttan girişli, üstten kumandalı, özel iç takım dahil
2,5/4L ile fonksiyon yapmaktadır.



S20 Özel İhtiyaç Takım Klozeti

Universal çıkışlı, önü oyuklu
5293B003-1023 Universal taharet borulu
5293B003-0845 Taharet borusuz

Rezervuar

5422B003-0107 Alttan girişli
5422B003-5712 Alttan girişli, üstten kumandalı, özel iç takım dahil,
2,5/4 L ile fonksiyon yapmaktadır.

Sadece 79-003-003 kapak ile uyumludur.



S20

UYUMLU KLOZET KAPAKLARI

Klozet Kapağı

Duroplast
77-0XX-001 Metal menteşeli, üstten sıkmalı
77-0XX-009 Metal menteşeli, üstten sıkmalı, yavaş kapanır, kolay çıkabilir
Uyumlu ürünler: 5293, 5298



S20 Özel İhtiyaç Klozet Kapağı

79-003-003
Alt kapak, üstten sıkmalı, metal menteşeli
Uyumlu ürünler: Önü Oyuklu S20 Özel İhtiyaç Klozet



Özel İhtiyaç Klozet Kapağı

88-0XX-001
Uyumlu ürünler: 5293, 5298



TAKIM KLOZETLER :

S50

Uzun ömürlü ve ergonomik VitrA S50 serisi, geniş ürün gamı ve tamamlayıcı ürünleriyle, kullanıcının yüksek kalite, uzun ömür ve estetik görünüm beklentilerini fazlasıyla karşılıyor.

S50 Özel İhtiyaç Takım Klozeti, 65 cm yüksek

5421BXXX-0088

Universal çıkışlı, kısa

Taharet borusu girişi standart uygulamalı

Rezervuar

5422BXXX-0107 Alttan su girişi

5422BXXX-5712 Alttan girişi, üstten kumandalı, özel iç takım dahil

2,5/4 L ile fonksiyon yapmaktadır.



S50

UYUMLU KLOZET KAPAKLARI

Klozet Kapağı

48-0XX-001

Duroplast, metal menteşeli, üstten sıkmalı

5421 ile uyumludur.



Klozet Kapağı

Duroplast

72-0XX-301

Metal menteşeli, üstten sıkmalı, kolay çıkabilir

5421 ile uyumludur.

72-0XX-309

Metal menteşeli, üstten sıkmalı, yavaş kapanır, kolay çıkabilir

5421 ile uyumludur.



LAVABOLAR



LAVABOLAR :

S20

S20 lavabo, özel ihtiyaçlar düşünülerek tasarlanan geniş haznesiyle rahat bir kullanım sağlarken; iç bükey ön kenarı sayesinde tekerlekli sandalyeli kullanıcılar için de hayatı kolaylaştırıyor.

S20 Özel İhtiyaç Lavabosu, 60 cm

5289BXXX-0001 - Orta armatür delikli, su taşma delikli
5289BXXX-0012 - Armatür deliksiz, su taşma delikli
5289BXXX-0016 - Armatür deliksiz, su taşma deliksiz
5289BXXX-0041 - Orta armatür delikli, su taşma deliksiz



S20 Özel İhtiyaç Lavabosu, 65 cm

5291BXXX-0001 - Orta armatür delikli, su taşma delikli
5291BXXX-0012 - Armatür deliksiz, su taşma delikli
5291BXXX-0016 - Armatür deliksiz, su taşma deliksiz
5291BXXX-0041 - Orta armatür delikli, su taşma deliksiz



Özel İhtiyaç Lavabosu, 60 cm

6147BXXX-0001 - Orta armatür delikli, su taşma delikli



ocean

İncecik ve şık, üstelik güvenli.

Sadece 4 cm olan yüksekliği ile kaydırmaz tabanlı Ocean duş teknelerini yaşlılar ve bedensel engelliler de yıkanma alanlarında güvenle kullanabilir. Kare ya da dikdörtgen tabanlı, 5 farklı boyutta üretilen duş tekneleri her banyoya kolayca uygulanabilir.

5 farklı boyut



3 farklı renk seçeneği, VitrA kaydırmaz uygulama opsiyonu



Beyaz



Açık Gri



Koyu Gri

SLIM

Slim sıfır zemin duş tekneleri engelliler ve yaşlılar için rahat ve keyifli bir kullanım sunuyor. Yıkama alanına tekerlekli sandalye ile kolayca girilebiliyor.



SLIM

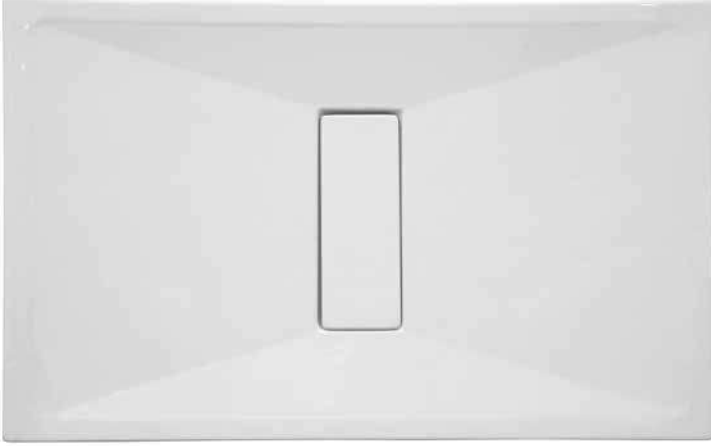

Slim Dikdörtgen Sıfır Zemin Duş Teknesi

Kod	Ölçü (cm)
54650011000	180x90
54820011000	160x90
54760011000	140x90
57840011000	180x80
54630011000	150x80
57810011000	130x80
57780010000	110x80

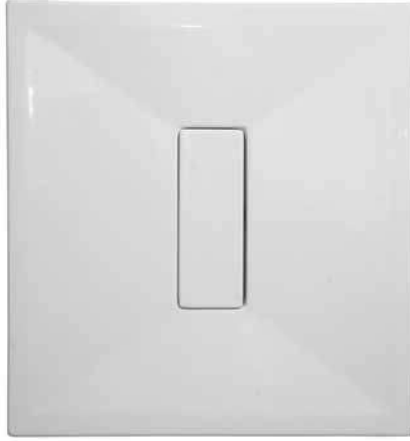

Slim Kare Sıfır Zemin Duş Teknesi

Kod	Ölçü (cm)
54600011000	100x100
54580011000	90x90

* Belirtilen ürünler sıfır zemin uygulama içindir.

OPTİMUM

İnce tasarımla Optimum duş tekneleri, sıfır zemin girişi sayesinde yaşlılar ve engelliler için güvenli bir yıkanma alanı sunuyor.



Kod	Ölçü (cm)
51160002000	90x90
51160003000	
51020002000	80x80
51020003000	

T SERİSİ

T Serisi duş tekneleri yalınlığı ve inceliği ile yaşlılar ve bedensel engelliler için konforlu bir kullanım sunuyor. Akrilikten üretilen T Serisi duş tekneleri sıfır zemin uygulama imkanı ile engelsiz ve hijyenik duş alanları yaratmak için ideal.



Ayrıca T Serisi duş teknelerinin 10 farklı boy ve 4 farklı en seçeneği ile farklı metrekarelere uygun yıkanma alanları yaratmak mümkün.

T SERİSİ

10 farklı boy

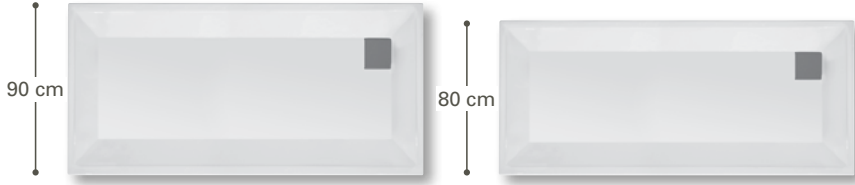
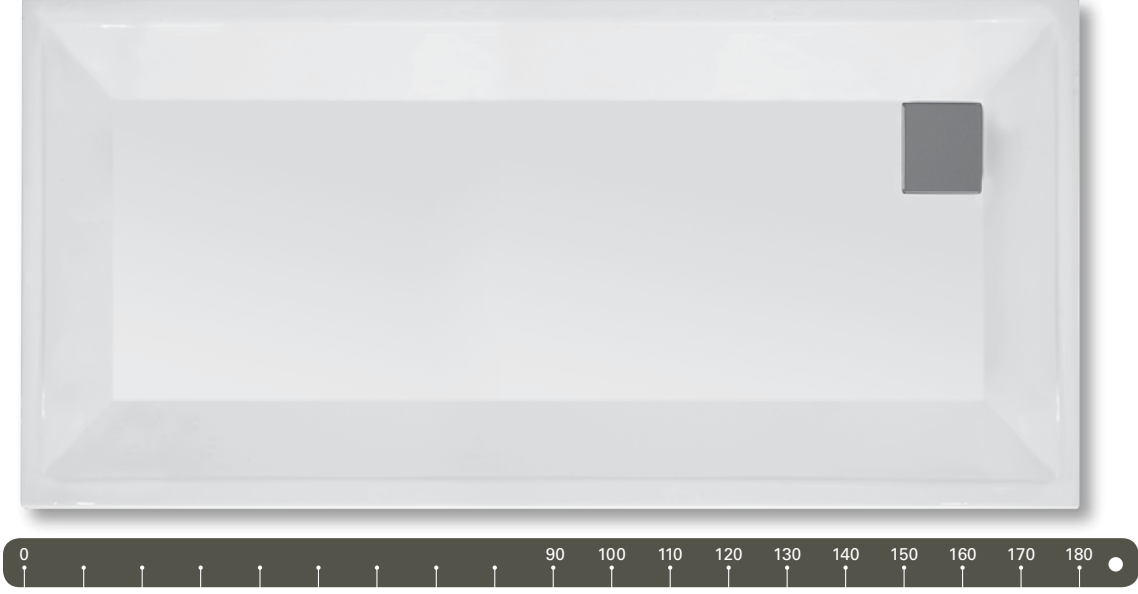

T90 yeni

Kod	Ölçü (cm)
58590003000	180x90
58580003000	170x90
58570003000	160x90
58560003000	150x90
58550003000	140x90
58540003000	130x90
58530003000	120x90
58520003000	110x90
58510003000	100x90
58500003000	90x90

T80

Kod	Ölçü (cm)
57660003000	180x80
57650003000	170x80
57640003000	160x80
57630003000	150x80
57620003000	140x80
57610003000	130x80
57600003000	120x80
57590003000	110x80
57580003000	100x80
57570003000	90x80

* 70, 75 cm enindeki T serisi duş teknesi mevcuttur.

** Sıfır zemin uygulama için sifonlu ürün kodlarıdır.

V-Flow

Şık banyolara iyi gider.

Özel ihtiyaç projeleri için son derece işlevsel ve estetik bir çözüm olan V-Flow duş kanalı, zemine sıfır montajı ile hem kullanım hem de temizlik kolaylığı sunuyor. Duş alanında karo kullanımı ile görsel bütünlük sağlarken, aynı zamanda kullanıcıların duş alanına rahatça ulaşmasına imkan veriyor. V-Flow mat, parlak ve altın seçenekleriyle sunuluyor.



V-Flow



Thin Cut yeni

Mükemmel incelik, şık görünüm.

- Kesilerek istenilen ölçüler elde edilebilir
- Özel sifon tasarımı ile mükemmel su tahliyesi
- Derz boşluğu yok
- Metal çerçevesiz
- Mat, parlak, altın kaplama kapak seçeneği
- 60 cm, 90 cm, 120 cm ölçü seçeneği

Kod	Sifon Tipi
5608140	Yandan döner S tipi
5608141	Alttan



Premium

Karo ile mükemmel uyum, premium görünüm.

- Derz boşluğu yok
- Metal çerçevesiz
- 3 mm çelik kapak
- Mat, parlak, altın kaplama kapak seçeneği
- Döner, yandan, alttan sifon seçeneği
- 30 cm, 50 cm, 60 cm, 70 cm, 80 cm ölçü seçeneği
- Metal tek parça gövde

Kod	Sifon Tipi
5606666	Yandan
5606667	Alttan
5606668	Döner



Elegant

Mükemmel bitiş, uyumlu bütünlük.

- Derz boşluğu yok
- Metal çerçevesiz
- Mat, parlak, altın kaplama kapak seçeneği
- Kapakta karo uygulama seçeneği
- Döner, yandan, alttan sifon seçeneği
- 30 cm, 50 cm, 60 cm, 70 cm, 80 cm, 90 cm, 100 cm, 120 cm ölçü seçeneği
- Metal tek parça gövde

Kod	Sifon Tipi
5606756	Yandan
5606757	Alttan
5606758	Döner



Style

Farklı tasarım alternatifleri, uygun fiyat.

- Derz boşluğu var
- Çerçevesiz
- Mat kaplama kapak seçeneği
- Kapakta karo uygulama seçeneği
- Döner, yandan, alttan sifon seçeneği
- 30 cm, 50 cm, 60 cm, 70 cm, 80 cm ölçü seçeneği
- Metal tek parça gövde

Kod	Sifon Tipi
5606900	Yandan
5606901	Alttan
5606902	Döner

*Verilen kodlar 60 cm, mat kapaklı ürünler içindir.

V-FLOW KAPAK TASARIMLARI

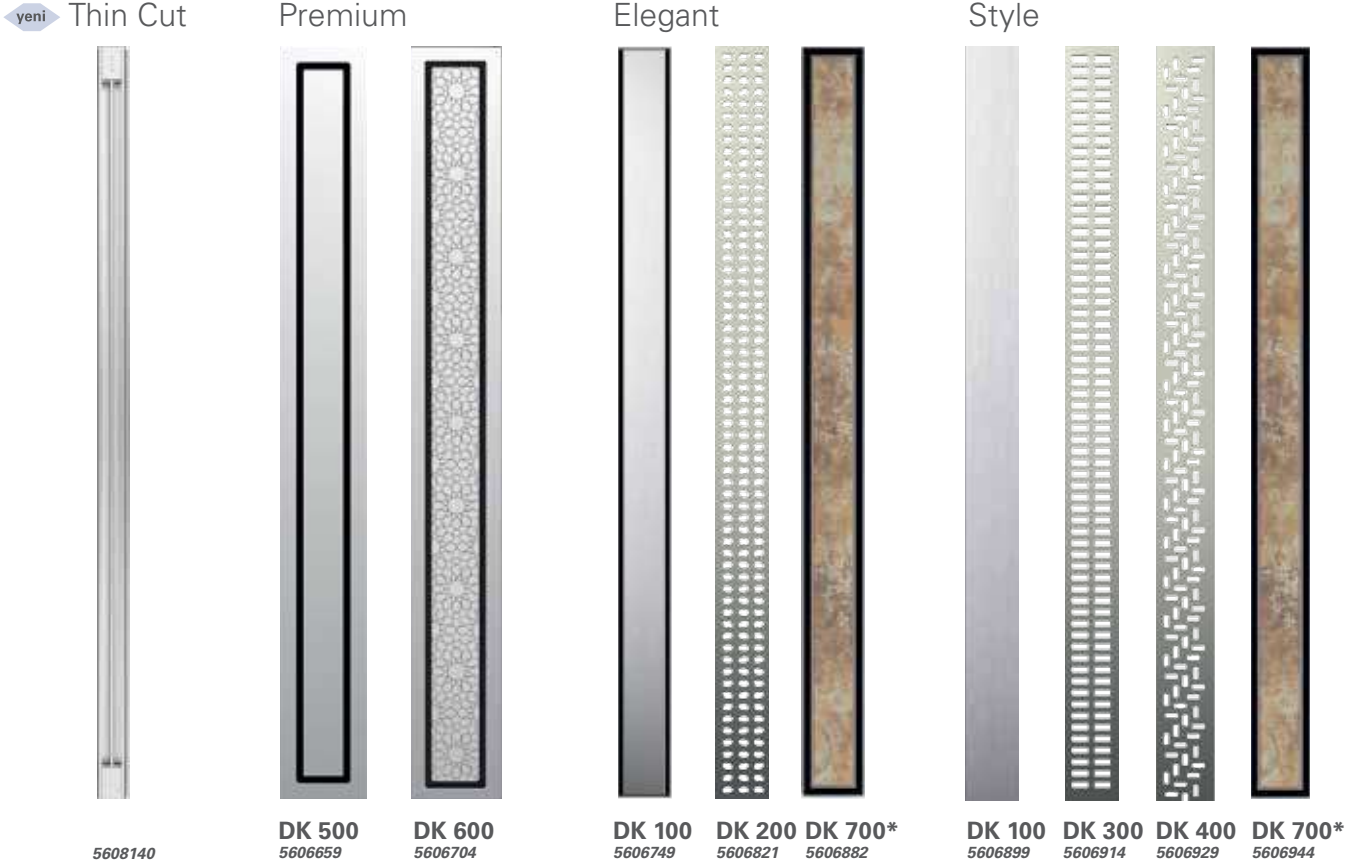

*Yandan sifonlu 15 cm mat kapaklı ürün kodları

Kare Süzgeçler

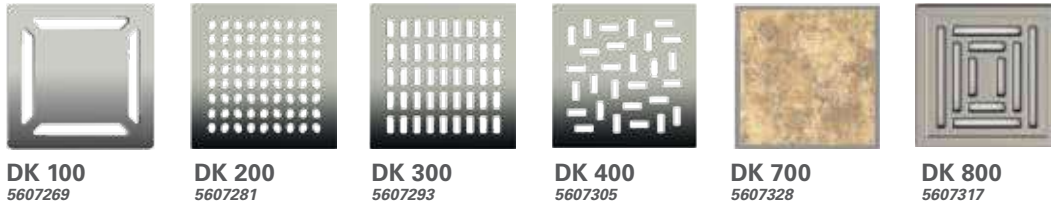

*Yandan sifonlu 15 cm mat kapaklı ürün kodları

Yuvarlak Süzgeçler

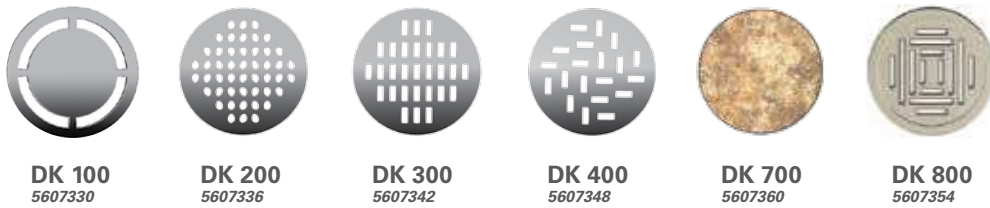

* DK700 Karo ile kullanılır.

** Yandan sifon mat kapaklı ürün 13,5 cm kodlarıdır. Ürünler yalıtımlıdır.

OTURAKLAR



Duř oturađı 2

řeffaf akrilik (34x34x40 cm)
5603697



Duř oturađı 3

Beyaz akrilik. Duvara monte edilebilir. Ađılıp kapanabilir.
(37x32x6.5 cm)
5603824



Duř oturađı 5 arkalıđı

Siyah soft (36x15x2.5 cm)
5604433



Duř oturađı 5

Siyah soft. Duvara monte edilebilir. Ađılıp kapanabilir.
(36x35x5 cm)
5604343

AKSESUARLAR



AKSESUARLAR :

Farklı beklentiler için farklı çözümler bulmak gerekir. Özel ihtiyaçlar düşünülerek tasarlanan ergonomik aksesuarlar, banyo deneyimini hem daha güvenli hem de daha pratik hale getiriyor.

Hareketli ayna
320-1131



Tutunma barı, 60 cm
320-3010



135° açılı tutunma barı
320-3012



90° açılı tutunma barı
320-3011



Katlanabilir tutunma barı
320-3014

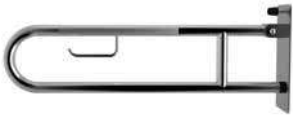

90° açılı duvar-zemin tutunma barı
320-3013



Katlanabilir duş oturağı (destek ayaksız)
320-3015



Katlanabilir duş oturağı (destek ayaklı)
320-3016



Tutunma barı
320-1010
600 mm, Ø 32 mm
Montaj aparatları dahil



135° açılı tutunma barı
320-1020
375x375 mm, Ø 32 mm
Montaj aparatları dahil



Tutunma barı
320-1030
740x700 mm, Ø 32 mm
Montaj aparatları dahil



Katlanabilir tutunma barı
320-1060
800 mm
Montaj aparatı dahil, tuvalet kağıtlığı hariç
Tuvalet Kağıtlığı
320-1070
320-1060 için



Katlanabilir duş oturağı
320-1080
Katlanabilir duş oturağı poliüretan minderli
320-1140
Montaj vida seti dahil
320-1090 destek ayağı fiyata dahil değildir, ayrıca sipariş edilmelidir.



Duş oturağı destek ayağı
320-1090
320-1080, 320-1140 için



Bebek bakım ünitesi
320-1100
Montaj aparatları dahil



BATARYALAR

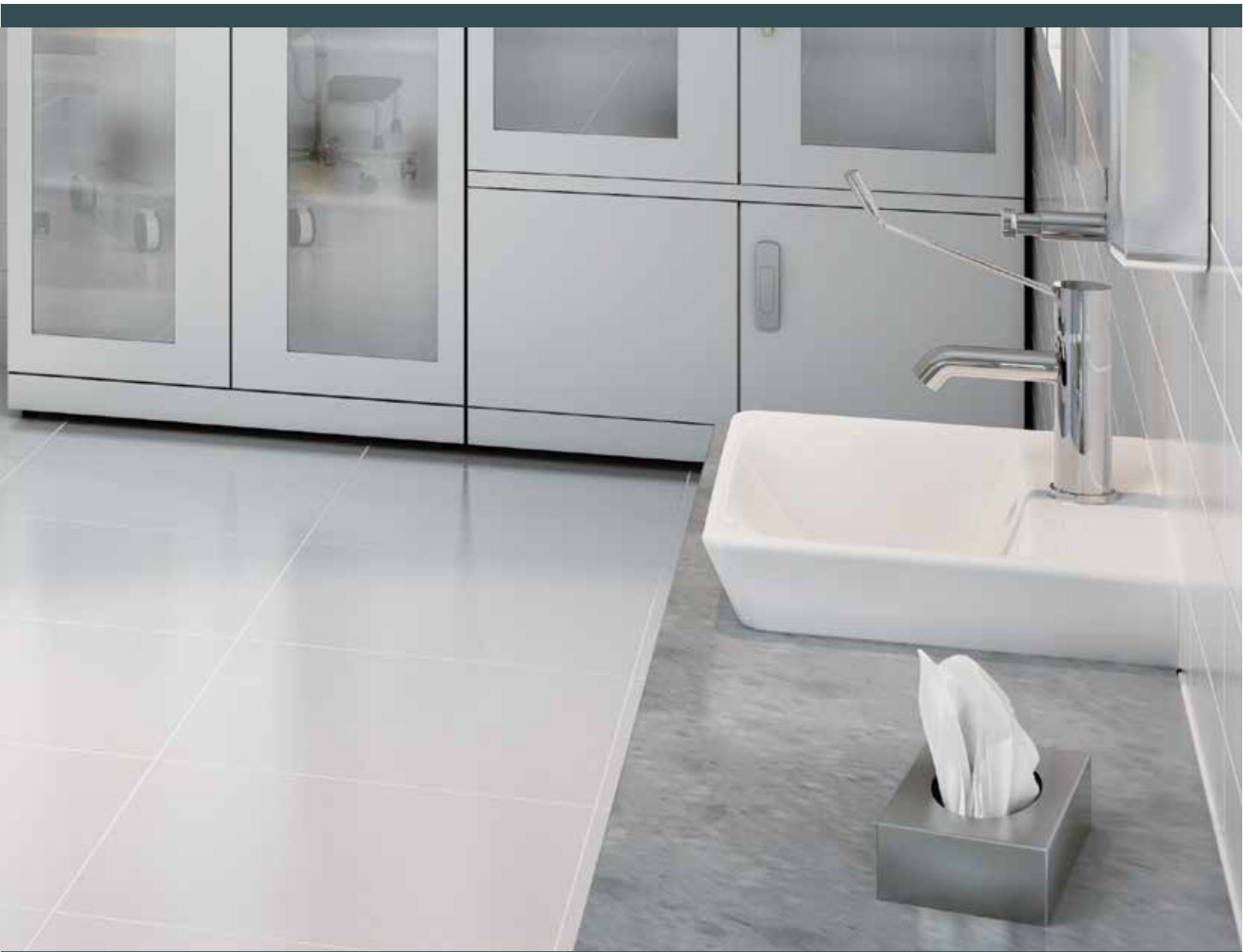

BATARYALAR :

Kullanıcının ihtiyaçları düşünülerek özel olarak tasarlanan Aquamed bataryalar kolayca açılıp kapanarak bedensel engelliler, yaşlılar ve doktorlar için pratik ve hijyenik bir kullanım sağlıyor.

Aquamed Lavabo Bataryası (Bedensel engelli kullanımına uygun) 47012



Tek kumandalı olan ürün kumanda kolu kaldırılmadan sağdan sola çevrilerek su akışı sağlanır.

Isı ayarlı kartuş.

Çıkış ucu uzunluğu 115mm'dir.

Çıkış ucu yüksekliği 58 mm'dir.

Özel debi kısıcılı perlatör sayesinde max. 9 L/dk su akışı sağlanmaktadır.

STA uzantılı kodlarda max. 1,3 L/dk su akışı sağlanmaktadır.



Aquamed Doktor Bataryası 42312



Tek kumandalı açma-kapama.

Çıkış ucu uzunluğu 120 mm'dir.

Çıkış ucu yüksekliği 82 mm'dir.

Bedensel engelli lavabolarda kullanılabilir.

Isı ve debi regülatörlü özel kartuş.

Özel debi kısıcılı perlatör sayesinde max. 9 L/dk su akışı sağlanmaktadır.

STA uzantılı kodlarda max. 1,3 L/dk su akışı sağlanmaktadır.



Aquamed Doktor Bataryası (Duvardan) 42311



Tek kumandalı açma-kapama.

Çıkış ucu uzunluğu 235 mm'dir.

Bedensel engelli lavabolarda kullanılabilir.

Isı ve debi limitörlü özel kartuş.

Özel debi kısıcılı perlatör sayesinde max. 9 L/dk su akışı sağlanmaktadır.

STA uzantılı kodlarda max. 1,3 L/dk su akışı sağlanmaktadır.





ENEM GLOBAL

Yüksek Kalite Ürünler için Küresel Pazarlama

enemglobal.com

ENEM GLOBAL

“Dünyanın Ticareti”



enemglobal.com



info@enemglobal.com



[enemglobal](https://www.instagram.com/enemglobal)



[enemglobal](https://www.facebook.com/enemglobal)



[enemglobal](https://www.linkedin.com/company/enemglobal)